

Bedienungsanleitung  
Operating instructions

Anrufbeantworter  
Answering machine  
**tiptel 215 Plus**



(d)  
(engl.)

**tiptel**



## Sicherheitshinweise

Beachten Sie beim Aufstellen, Anschließen und Bedienen des tiptel 215 Plus unbedingt die folgenden Hinweise:

- Schließen Sie die Anschlusskabel nur an den dafür vorgesehenen Dosen an.
- Verlegen Sie die Anschlusskabel unfallsicher. Angeschlossene Kabel dürfen nicht übermäßig mechanisch beansprucht werden.
- Stellen Sie das Gerät entfernt von elektrischen Störquellen auf.
- Schließen Sie nur Zubehör an, das für dieses Gerät zugelassen ist.

## Sicherheitshinweise

- Das Gerät niemals selbst öffnen. Die Steckkontakte nicht mit spitzen oder metallischen Gegenständen berühren.
- Reinigen Sie den tiptel 215 Plus nur mit einem weichen, feuchten Tuch. Keine Chemikalien oder Scheuermittel verwenden.
- Schützen Sie das Gerät vor Nässe, Staub, Flüssigkeiten und Dämpfen.
- Verwenden Sie das Gerät nicht an Orten mit direkter Sonneneinstrahlung.
- Benutzen Sie das Gerät nicht in explosionsgefährdeten Bereichen.
- Nur das Original-Tiptel-Steckernetzteil und das Original-Tiptel-Telefonanschlusskabel verwenden.

## Übersicht der Bedienelemente

- |                        |                                       |
|------------------------|---------------------------------------|
| 1: LC-Display          | 7: Mikrofon                           |
| 2: VIP-Taste           | 8: Steuertaste (rechts)               |
| 3: Taste Ansage/Stopp  | 9: Taste Lautstärke                   |
| 4: Taste Aufnahme      | 10: Taste Telefonbereitschaft/Löschen |
| 5: Steuertaste (links) | 11: Taste Rückruf                     |
| 6: Taste Wiedergabe    | 12: Leuchtdiode                       |

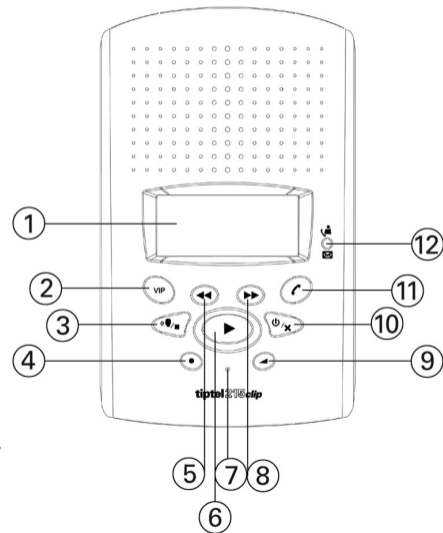

## Tastenfunktionen

---



**Wiedergabe:** Startet die Wiedergabe aller gespeicherten Aufzeichnungen. Die Wiedergabe beginnt bei der ältesten und endet bei der neuesten Aufzeichnung.

---



ca. 3 Sek.

**Wiedergabe ca. 3 Sek. gedrückt:** Startet die Wiedergabe der neuen, noch nicht abgehörten Aufzeichnungen.

---



**Ansage/Stopp:** Öffnet die Selektionsmöglichkeit der Ansagen zur Aufzeichnung und zur Wiedergabe. Beendet laufende Funktionen.

---

## Bedienelemente und Tastenfunktionen



**Telefonbereitschaft/Löschen:** Schaltet die Telefonbereitschaft mit Ansage 1 oder Ansage 2 ein, schaltet die Telefonbereitschaft aus.



ca. 3 Sek.

**Telefonbereitschaft/Löschen:** Öffnet die Auswahl zur Löschung der Aufzeichnungen und der Anrufliste.



**VIP:** Öffnet im Grundzustand durch ein-, zwei-, drei- bzw. viermaliges Drücken die Listen für alle Anrufe, neue Anrufe, VIP-Anrufe sowie gefilterte Anrufe. Öffnet in der Anrufliste für die angezeigte Rufnummer die Kennzeichnungsmöglichkeit für „VIP“ oder „FILTER“ .



**Steuertaste (links):** Verändert die Parameter im Einstellmenü. Selektiert die Ansage, die aufgesprochen oder zum Test am Gerät wiedergegeben werden soll. Dient zur Navigation bzw. Blättern innerhalb der Aufzeichnungen und der Anruflisten.

## Tastenbelegung



**Steuertaste (rechts):** Dient zur Navigation bzw. Blättern innerhalb der Aufzeichnungen und der Anruflisten.



**Rückruf:** Startet den Rückruf aus der Anrufliste oder der Wiedergabe. Speichert die gewählten Parameter in den Einstellungen.



**Aufnahme:** Startet die Aufnahme von Ansagen und Memos.



**Lautstärke:** Verändert bei mehrmaligem Drücken die Einstellung der Lautstärke.

# Inhalt

<b>Sicherheitshinweise .....</b>	<b>3</b>
<b>Übersicht der Bedienelemente .....</b>	<b>5</b>
<b>Tastenfunktionen.....</b>	<b>6</b>
<b>Inhalt .....</b>	<b>9</b>
<b>Inbetriebnahme.....</b>	<b>14</b>
Lieferumfang.....	14
Aufstellen .....	15
Anschließen .....	16
Anzeigen im LC-Display .....	18



Anzeigezustände der Leuchtdiode .....	22
<b>Hinweise zum Symbol  im Display / Blinkende LED „Neue Anrufe“ .....</b>	<b>24</b>
<b>Menüaufbau .....</b>	<b>26</b>
Einstellmöglichkeiten .....	30
Einstellungen vornehmen .....	33
Übersicht Einstellungen .....	35
Lautstärke einstellen.....	41
<b>Ansagen .....</b>	<b>42</b>
Allgemeines .....	42
Ansagebeispiele .....	43
Ansagen aufsprechen .....	44
Kontrolle der Ansagen.....	46

<b>Telefonbereitschaft .....</b>	<b>47</b>
<b>Wiedergabe und Löschen der Aufzeichnungen .....</b>	<b>50</b>
Wiedergabe neuer Aufzeichnungen .....	50
Wiedergabe aller Aufzeichnungen .....	51
Pause .....	51
Suchen (Skip) .....	52
Unterbrechen der Wiedergabe .....	52
Rückruf während der Wiedergabe .....	53
Löschen einzelner Nachrichten/Rufnummern .....	54
Löschen aller Nachrichten/Rufnummern .....	55
<b>Anrufliste .....</b>	<b>56</b>
Einträge der Anrufliste anzeigen, Wiedergabe, Rückruf .....	57

<b>VIP- und Filter-Funktion .....</b>	<b>59</b>
Rufnummern als VIP kennzeichnen oder mit Filter versehen .....	60
Alle Anrufe, neue Anrufe, VIP-Anrufe und gefilterte Anrufe prüfen.....	61
<b>Memo-Funktion.....</b>	<b>63</b>
<b>Signalfunktion.....</b>	<b>65</b>
<b>Fernbedienung .....</b>	<b>67</b>
Durchführen der Fernbedienung .....	67
Funktionen der Fernbedienung .....	69
Ferneinschalten der Telefonbereitschaft*.....	76
<b>Anhang .....</b>	<b>78</b>
Gewährleistung .....	78
Konformitätserklärung .....	82

## Inhalt

CE-Zeichen.....	83
Umweltverträglichkeit.....	83
Hilfe bei Problemen.....	84
Service.....	87
Technische Daten.....	89
<b>Stichwortverzeichnis.....</b>	<b>91</b>

# Inbetriebnahme

## Lieferumfang

---

In der Verpackung Ihres tiptel 215 Plus sind enthalten:

- tiptel 215 Plus
- Telefonanschlusskabel und landesspezifischer Adapter
- Steckernetzteil 5V/ 1A
- Bedienungsanleitung
- Batterien (4 Stück, AAA)

## Aufstellen

---

Ihr tiptel 215 Plus wurde für normale Gebrauchsbedingungen gefertigt. Lösungsmittel in Möbellacken, Pflegeöle und Lackpflegemittel können die Gerätefüße anlösen. Die so veränderten Gerätefüße können dann Spuren auf den Möbeln hinterlassen.

Verwenden Sie daher, besonders bei neuen oder frisch behandelten Möbeln, eine rutschfeste Unterlage.

## Anschließen

---

1. Stecken Sie bitte den landesspezifischen Adapter auf ein freies Ende der Telefonanschlussleitung, das andere Ende stecken Sie bitte in die Buchse „LINE“ an Ihrem tiptel 215 Plus. Stecken Sie den Adapter in die Telefonsteckdose.
2. Steckernetzteil mit dem kleinen Stecker in Buchse „DC 5V“ einstecken und das Steckernetzteil in eine 230V-Steckdose stecken.

Sobald Sie Ihren tiptel 215 Plus an das Stromnetz angeschlossen haben, erfolgt ein Speichertest, der ca. 6 Sekunden dauert. Der Speichertest kann nicht unterbrochen werden. Anschließend zeigt das Geräte die Zähler für Anrufe und Nachrichten sowie die aktuellen Einstellungen für Datum und Uhrzeit an. Zwei blinkende Symbole zeigen Ihnen an, dass für Ansage 1 und 2 noch keine Texte besprochen sind. Das Batteriesymbol zeigt an, dass keine Batterien eingelegt sind. Sie können nun die Einstellungen vornehmen und die Ansagen besprechen.

## Inbetriebnahme

Ihr tiptel 215 Plus kann ohne Pufferbatterien betrieben werden. Sollte die Netzversorgung jedoch getrennt werden, gehen alle Einstellung inklusive aller Sprachdaten verloren. Es ist daher empfehlenswert, vier handelsübliche Batterien (1,5 V, Größe AAA) zur Datensicherung bei Netzausfall einzusetzen. Die Abdeckung für das Batteriefach finden Sie unter dem Gerät. Öffnen Sie es bitte ausschließlich mit einer Münze.

Bei Stromausfall und eingelegten Batterien funktionieren die Rufnummernanzeige (CLIP) und damit verbundene Funktionen, die Anrufbeantworterfunktionen (Ansagen, Aufzeichnungen) stehen bei Stromausfall hingegen nicht zur Verfügung.

## Anzeigen im LC-Display

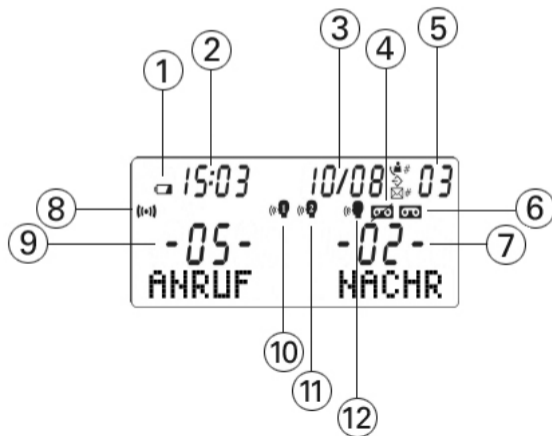

## Inbetriebnahme

- 1 Batterie-Symbol, ist bei zu schwachen oder fehlenden Batterien sichtbar
- 2 Uhrzeit
- 3 Datum
- 4 Symbol für aktive Telefonbereitschaft ohne Aufzeichnung (Ansage 2 ist aktiv)
- 5 Zähler für neue, noch nicht geprüfte Rufnummern in der Anrufliste

## Inbetriebnahme

- 6 Während der Wiedergabe weist das blinkende Band-Symbol darauf hin, dass die Nachricht noch nicht abgehört wurde. Wird es während der Wiedergabe konstant angezeigt, handelt es sich um eine bereits zuvor abgehörte Nachricht.
- 7 Zähler für alle (neue und alte) gespeicherten Nachrichten
- 8 Symbol für eingeschaltete VIP-Funktion
- 9 Zähler für Rufnummern in der Anrufliste (neue und bereits geprüfte Rufnummern)

- 10 Ansage-Symbol blinkt, wenn der Text für Ansage 1 fehlt. Ansage-Symbol wird konstant angezeigt, wenn für Ansage 1 bereits ein Text gespeichert ist.
- 11 Ansage-Symbol blinkt, wenn der Text für Ansage 2 fehlt. Ansage-Symbol wird konstant angezeigt, wenn für Ansage 2 bereits ein Text gespeichert ist.
- 12 Symbol für aktive Telefonbereitschaft mit Aufzeichnung (Ansage 1 ist aktiv)

## Anzeigezustände der Leuchtdiode

LED leuchtet	Bedeutung	Hinweis
Konstant rot	Telefonbereitschaft eingeschaltet, keine neuen Einträge in der Anrufliste	
konstant rot, blinkt zusätzlich gelb	Telefonbereitschaft eingeschaltet, neue Rufnummer in der Anrufliste	Anrufliste prüfen
blinkt rot	Telefonbereitschaft eingeschaltet, neue Aufzeichnung ohne Rufnummer	Nachricht abhören

## Inbetriebnahme

blinkt orange	Telefonbereitschaft eingeschaltet, neue Aufzeichnung mit neuer Rufnummer	Anrufliste prüfen und Nachricht abhören
blinkt grün	Telefonbereitschaft ausgeschaltet, neue Rufnummer in der Anrufliste	Anrufliste prüfen

Telefonbereitschaft = „Aufzeichnung ein“ oder „Nur-Ansage“  
Aufzeichnung = Nachricht durch Anruf oder Memo

## **Hinweise zum Symbol im Display / Blinkende LED „Neue Anrufe“**

Das Symbol  zeigt an, dass im Netz-Anrufbeantworter (Mailbox) Ihres Netzbetreibers eine Nachricht für Ihren Anschluss vorliegt. Der Netz-Anrufbeantworter ist der Anrufbeantworter Ihres Netzanbieters in dessen Vermittlungsstelle (z.B. bei der T-Com die "T-Net-Box"). Man kann den Netz-Anrufbeantworter normalerweise erst dann nutzen, wenn man diesen beim Netzanbieter beauftragt hat. Bei verschiedenen Netzanbietern ist er aber auch standardmäßig eingeschaltet.

Trifft eine Nachricht ein, erhält man vom Netz-Anrufbeantworter eine Benachrichtigung. Im Display des tiptel 215 Plus wird das Symbol  eingeschaltet. Zusätzlich blinkt die LED für neue Anrufe, da Ihr Netzanbieter für die Benachrichtigung einen speziellen Anruf getätigt hat.

## Inbetriebnahme

Das Symbol ☒ wird von Ihrem Netzanbieter wieder abgeschaltet, wenn Sie die vorliegende Nachricht abgehört und ggf. gelöscht haben. Beachten Sie dazu die Anleitung Ihres Netzanbieters. Sofern auf dem tiptel 215 Plus in der Zwischenzeit kein weiterer Anruf eingegangen ist, wird auch das Blinken der LED für neue Anrufe wieder ausgeschaltet.

Das Symbol ☒ sowie in diesem Zusammenhang die LED für neue Anrufe werden ausschließlich durch Ihren Netzanbieter gesteuert und lassen sich am tiptel 215 Plus nur temporär wieder ausschalten, indem Sie das Gerät in die Werkseinstellung zurücksetzen.

Lassen Sie sich ggf. den Netz-Anrufbeantworter deaktivieren, falls Sie ihn nicht benutzen wollen und das Symbol ☒ bzw. die blinkende LED stört.

Hinweis: Beim Betrieb des tiptel 215 Plus an Telefonanlagen können diese u.U. das Symbol ☒ und die LED-Steuerung ebenfalls benutzen, um Ihnen eine MWI (Message Waiting Information) über den Status Ihrer Voicebox zu geben. Informieren Sie sich in diesem Fall beim Installateur Ihrer Telefonanlage.

## Menüaufbau

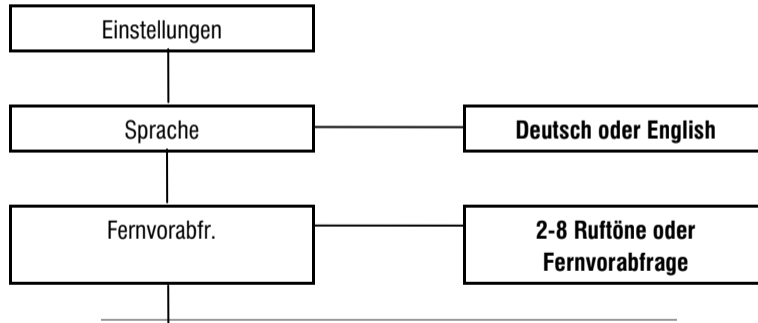

## Inbetriebnahme

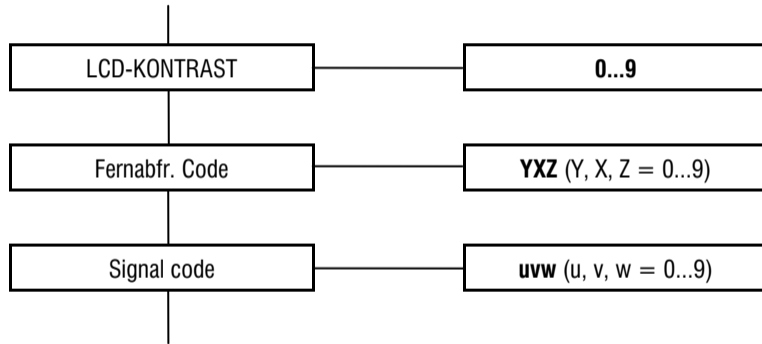

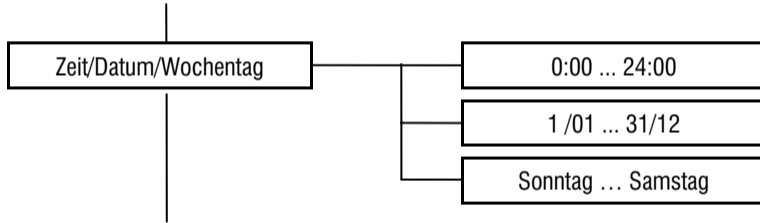

## Inbetriebnahme

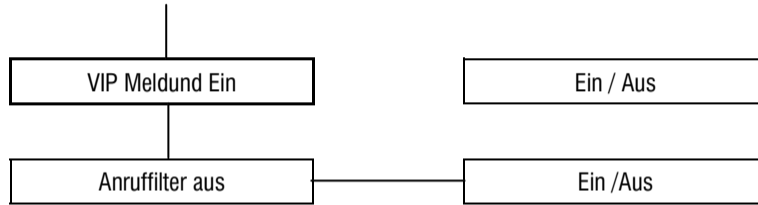

## Einstellmöglichkeiten

---

**Sprache** ..... Deutsch oder Englisch.

**Ruftöne** ..... 2 bis 8 Ruftöne oder Fernvorabfrage. Sie können die feste Anzahl der Ruftöne bis zur Beantwortung von Anrufen oder Fernvorabfrage einstellen.

Für die Fernvorabfrage verfügt Ihr tiptel 215 Plus über eine Erkennung neuer Nachrichten. Damit können Sie insbesondere bei Ferngesprächen Kosten sparen, wenn Sie Ihre Nachrichten fernabfragen wollen. Haben Sie „Fernvorabfr.“ gewählt, beantwortet Ihr tiptel 215 Plus einen Anruf bei Vorliegen neuer Aufzeichnung nach 2 Ruftönen. Wenn keine neue Aufzeichnung vorliegt, beantwortet das Gerät einen Anruf nach dem vierten Ruftön. So können

Sie nach dem zweiten Rufton auflegen, da Ihr tiptel 215 Plus keine neuen Aufzeichnungen hat.

- LCD Kontrast**..... Sie können den Kontrast der Anzeige in 10 Stufen einstellen.
- Fernabfragecode** ..... Für die Fernabfragefunktion können Sie einen dreistelligen Code einstellen. Wählen Sie den Code „000“ (Einstellung ab Werk), ist die Fernabfragefunktion ausgeschaltet.
- Signalcode**..... Durch Eingabe des Signalcodes können Personen, denen Sie diesen Code mitgeteilt haben, ein akustisches Signal an Ihrem tiptel 215 Plus auslösen. Als Signalcode können Sie eine dreistellige Zahl eingeben.
- Uhrzeit/Datum/Wochentag** ... Zur Dokumentation der Nachrichten können Sie die aktuelle Zeit eingeben.

- VIP-Meldung ein/aus** ..... Bei eingeschalteter VIP-Meldung werden Anrufer durch ein akustisches Signal an Ihrem tip-tel 215 Plus signalisiert, die Sie in der Anrufliste als „VIP“ gekennzeichnet haben.
- Anruffilter ein/aus** ..... Bei eingeschaltetem Anruffilter werden bestimmte Anrufer, die Sie in der Anrufliste mit einem „Filter“ versehen haben, wahlweise mit Ansage 1 oder 2 begrüßt. So können beispielsweise bestimmte unerwünschte Anrufer mit Nur-Ansage (Ansaye 2) ohne Aufzeichnungsfunktion begrüßt werden.
- ANS 1 bzw. 2 wählen** ..... Ansage für Anrufer, die in der Anrufliste mit einem „Filter“ versehen sind. Diese Einstellmöglichkeit erscheint nur bei eingeschaltetem Anruffilter.

## Einstellungen vornehmen

---

Alle Einstellmöglichkeiten werden nacheinander im Einstellmenü abgefragt. Veränderungen können mit der linken Steuertaste vorgenommen werden, durch Drücken der Taste Rückruf wird die zuletzt gewählte Einstellung gespeichert und die nächste Einstellmöglichkeit aufgerufen. Wenn Sie alle Einstellungen vorgenommen haben, befindet sich das Gerät wieder im Grundzustand.



ca. 3 Sekunden

Ansage/Stopp für ca. 3 Sekunden drücken.

In der Anzeige erscheint der erste Einstellpunkt zur Sprache (Anzeige „DEUTSCH“ oder „ENGLISH“).

## Inbetriebnahme



Mit der Steuertaste (links) gewünschte Möglichkeit einstellen. Ggf. die Taste so oft drücken, bis die gewünschte Einstellung erscheint.

In der Anzeige erscheinen nacheinander alle Möglichkeiten, die unter dem Menüpunkt einstellbar sind.



Mit der Rückruf-Taste die zuletzt angezeigte Einstellung speichern und zum nächsten Menüpunkt wechseln.

Die Anzeige zeigt die aktuelle Einstellung des nächsten Menüpunkts. Nachdem Sie die sieben Menüpunkte eingestellt haben, befindet sich das Gerät wieder im Grundzustand (Anzeige Anruf- und Nachrichtenzähler)

 Das Einstellmenü wird nach 8 Sekunden automatisch wieder verlassen, wenn keine Taste gedrückt wird. Das Einstellmenü muss dann erneut geöffnet werden.

## Übersicht Einstellungen



Stopp ca. 3 Sek. drücken.



Ggf. mit der linken Steuertaste die Sprache umstellen.



Rückruf drücken, um den nächsten Menüpunkt zu öffnen.



Linke Steuertaste mehrmals drücken und zwischen 2 bis 8 Ruftönen oder Fernvorabfrage auswählen.



Rückruf drücken, um den nächsten Menüpunkt zu öffnen.

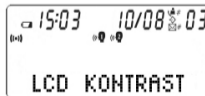

Linke Steuertaste mehrmals drücken und den gewünschten LCD-Kontrast auswählen.

## Fernabfragecode



Rückruf drücken, um den nächsten Menüpunkt zu öffnen. In der Werkseinstellung wird Code „000“ (FA ausgeschaltet) angezeigt.



Linke Steuertaste mehrmals drücken und die erste Ziffer des FA-Codes einstellen.



Rechte Steuertaste drücken, um zur Einstellung der zweiten Ziffer zu gelangen.

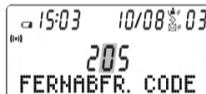

Linke Steuertaste mehrmals drücken und die zweite Ziffer des FA-Codes einstellen.



Rechte Steuertaste drücken, um zur Einstellung der dritten Ziffer zu gelangen.



Linke Steuertaste mehrmals drücken und die dritte Ziffer des FA-Codes einstellen.

### Signalcode, Uhrzeit



Rückruf drücken, um den nächsten Menüpunkt zu öffnen.



Rückruf drücken, um den nächsten Menüpunkt zu öffnen.



Rechte Steuertaste drücken, um zur Einstellung der Minuten zu gelangen.



Mit den Steuertasten den Signalcode einstellen, wie zuvor bei FA-Code beschrieben.



Linke Steuertaste mehrmals drücken und die aktuelle Stunde einstellen.



Linke Steuertaste mehrmals drücken und die aktuelle Minute einstellen.

## Datum, Wochentag



Rechte Steuertaste drücken, um zur Einstellung des Monats zu gelangen.



Linke Steuertaste mehrmals drücken und den aktuellen Monat einstellen.



Rechte Steuertaste drücken, um zur Einstellung des Tages zu gelangen.



Linke Steuertaste mehrmals drücken und den aktuellen Tag einstellen.



Rechte Steuertaste drücken, um zur Einstellung des Wochentags zu gelangen.



Linke Steuertaste mehrmals drücken und den aktuellen Wochentag einstellen. Mit der rechten Steuertaste gelangen Sie ggf. wieder zur Einstellung der Stunde usw.

## VIP, Anruffilter



Rückruf drücken, um den nächsten Menüpunkt zu öffnen.



Ggf. mit der linken Steuertaste die VIP Meldung ein- oder ausschalten.



Rückruf drücken, um den nächsten Menüpunkt zu öffnen.



Ggf. mit der linken Steuertaste den Anruffilter ein- oder ausschalten.



Rückruf drücken, um den nächsten Menüpunkt zu öffnen (erscheint nur bei eingeschaltetem Anruffilter).

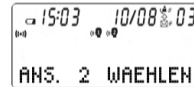

Ansage 1 oder 2 für Anrufer auswählen, die mit Anruffilter gekennzeichnet werden.

## Inbetriebnahme



Rückruf drücken.

Das Gerät befindet sich wieder im Grundzustand.

## Lautstärke einstellen

---

Die Wiedergabelautstärke kann im Grundzustand oder während der Wiedergabe eingestellt werden.



Taste zur Einstellung der Lautstärke mehrmals drücken.

Die aktuelle Einstellung der Lautstärke wird im Grundzustand mittels akustischer Signale wiedergegeben. Bei laufender Wiedergabe wird die Einstellung der Lautstärke sofort hörbar.

# Ansagen

## Allgemeines

---

Ihr tiptel 215 Plus verfügt über zwei individuelle Ansagen (Ansage 1 und 2). Ist Ansage 1 aktiviert, können Anrufer Nachrichten hinterlassen. Bei der Ansage 2 handelt es sich um eine Ansage ohne Aufzeichnungsfunktion (Nur-Ansage). Jede Ansage kann bis zu 120 Sekunden lang sein. Sollte die Aufzeichnungskapazität Ihres tiptel 215 Plus einmal erschöpft sein, wird zur weiteren Telefonbereitschaft automatisch die Ansage 2 aktiviert, sofern ein Text besprochen ist.

Während die Ansage 1 zu hören ist, kann die Aufzeichnung mit der Raute-Taste (#) der Telefontastatur sofort gestartet werden. Bei einer längeren Ansage kann es sinnvoll sein, im Ansagetexte auf diese Möglichkeit hinzuweisen.

### **Ansagebeispiele**

---

#### **Ansage mit Aufnahmemöglichkeit (Ansage 1)**

Guten Tag, hier ist der Anschluss von Familie Müller aus .... Momentan kann niemand ans Telefon gehen. Wer unsere Handy-Nummern hat, kann uns dort erreichen, ansonsten einfach eine Nachricht nach dem Piepton hinterlassen!

#### **Ansage ohne Aufnahmemöglichkeit (Ansage 2), Nur-Ansage**

Hallo, hier spricht Susi Blumenfeld. Ich bin nicht da. Ruft einfach später noch einmal an. Schönen Tag noch!

### Ansagen aufsprechen

---



Taste Ansage/Stopp kurz drücken, um die Auswahl der Ansagen zu öffnen.

In der Anzeige erscheint „ANS. 1 REC/TEST“.



Mit der Steuertaste (links) können Sie die zu besprechende Ansage auswählen.

Die Anzeige wechselt zwischen „ANS. 1 REC/TEST“ und „ANS. 2 REC/TEST“.



Taste Aufnahme kurz drücken, wenn Sie Ihren Text aufsprechen möchten.

Die Aufnahme erfolgt sofort, nachdem die Taste gedrückt wurde.

## Ansagen



Mit dem Aufsprechen beginnen. Sprechen Sie aus ca. 15 cm ins Mikrofon, das sich unterhalb der Wiedergabetaste befindet.

Die Anzeige zeigt die Minuten und Sekunden an, die Sie bereits gesprochen haben. Eine Ansage darf maximal 120 Sekunden lang sein.



Taste Ansage/Stopp drücken, wenn Sie Ihren Text besprochen haben.

Es erfolgt ein automatischer Test der Ansage.

### Kontrolle der Ansagen

---



Taste Ansage/Stopp kurz drücken, um die Auswahl der Ansagen zu öffnen.

In der Anzeige erscheint „ANS. 1 REC/TEST“.



Mit der Steuertaste (links) können Sie die Ansage auswählen, die Sie hören möchten.

Die Anzeige wechselt zwischen „ANS. 1 REC/TEST“ und „ANS. 2 REC/TEST“.



Taste Wiedergabe drücken.

Die Ansage wird zur Kontrolle wiedergegeben.

## Telefonbereitschaft

 Achten Sie darauf, dass genügend Aufnahmespeicher zur Verfügung steht. Gegebenenfalls einzelne oder alle Aufzeichnungen löschen.



1 x

Für Ansage 1 die Taste Telefonbereitschaft im Grundzustand einmal drücken.

Ansage 1 (mit Aufzeichnung) wird zur Kontrolle wiedergegeben und aktiviert. Das Gerät bestätigt per Sprachhinweis, die LED leuchtet auf.



2 x

Für Ansage 2 die Taste Telefonbereitschaft im Grundzustand zweimal drücken.

Ansage 2 (ohne Aufzeichnung) wird zur Kontrolle wiedergegeben und aktiviert. Das Gerät bestätigt per Sprachhinweis, die LED leuchtet auf.

## Telefonbereitschaft



Zum Ausschalten der Telefonbereitschaft die Taste Telefonbereitschaft bei aktiver Ansage 1 zweimal bzw. bei aktiver Ansage 2 einmal drücken.

Die Telefonbereitschaft wird ausgeschaltet, das Gerät bestätigt per Sprachhinweis.

- ☞ Mit der Taste Telefonbereitschaft schalten Sie zwischen den Zuständen „Ansage 1 aktiv“, „Ansage 2 aktiv“ und „Aus“ um. Nach „Aus“ folgt wieder „Ansage 1 aktiv“ usw.
- ☞ Bei erschöpftem Aufnahmespeicher schaltet Ihr tiptel 215 Plus automatisch auf Ansage 2 (Nur-Ansage) um, falls Sie die Ansage 2 besprochen haben. Andernfalls verlässt das Gerät die Telefonbereitschaft und beantwortet keine weiteren Anrufe.

## Telefonbereitschaft

- ☞ Wenn Sie die Telefonbereitschaft mit Ansage 1 aktiviert haben und ein Anrufer spricht eine Nachricht auf, können Sie über den Lautsprecher des tiptel 215 Plus mithören. Wenn Sie das Gespräch persönlich führen möchten, nehmen Sie den Telefonhörer ab.
- ☞ Eine Nachricht kann maximal 120 Sekunden lang sein. Anschließend wird der Anrufer per Sprachhinweis darüber informiert, dass die Aufzeichnung stoppt.

## Wiedergabe und Löschen der Aufzeichnungen

### Wiedergabe neuer Aufzeichnungen

---



ca. 3 Sekunden

Wiedergabe für ca. 3 Sekunden drücken.

Die Wiedergabe der neuen, noch nicht abgehörten Aufzeichnungen beginnt. In der Anzeige erscheint die laufende Nummer der Aufzeichnung sowie, falls übertragen, die Rufnummer des Anrufers. Vor jeder Nachricht hören Sie den Wochentag und die Uhrzeit des Anrufs.



Die Lautstärke kann durch mehrmaliges Drücken der Lautstärketaste verändert werden.

## Wiedergabe aller Aufzeichnungen

---



Wiedergabe kurz drücken.

Die Wiedergabe beginnt bei der ältesten Aufzeichnung.

## Pause

---



Wiedergabe während der Wiedergabe drücken.

Die Wiedergabe wird gestoppt und kann durch erneutes Drücken der Taste an der selben Stelle wieder gestartet werden. Die Pause darf maximal 60 Sekunden betragen, anschließend verlässt Ihr tiptel 215 Plus die Wiedergabefunktion automatisch.

### Suchen (Skip)

---



Steuertasten links oder rechts drücken.

Die momentan gehörte Aufzeichnung wird mit der Steuertaste rechts übersprungen oder mit der Steuertaste links wiederholt.

### Unterbrechen der Wiedergabe

---



Stopp drücken.

Die Wiedergabefunktion ist ausgeschaltet, das Gerät befindet sich im Grundzustand.

## Rückruf während der Wiedergabe

---



Während der Wiedergabe einer Nachricht die Taste für Rückruf drücken.

Sofern eine Rufnummer zur Nachricht übertragen wurde, erfolgt ein automatischer Rückruf. Über den Lautsprecher Ihres tiptel 215 Plus hören Sie, dass die Leitung belegt wird und der Ruf erfolgt. Nachdem die Wahl erfolgt ist, müssen Sie innerhalb von 8 Sekunden den Telefonhörer abnehmen. Die verbleibende Zeit wird im Display angezeigt.

## Löschen einzelner Nachrichten/Rufnummern

---



Während der Wiedergabe einer Nachricht oder der Anzeige einer Rufnummer in der Anrufliste die Taste Telefonbereitschaft/Löschen drücken.

Die laufende Nachricht bzw. die angezeigte Rufnummer in der Anrufliste wird gelöscht. Alle nachfolgenden Nachrichten werden automatisch neu nummeriert und rücken um eine Stelle auf. Wenn Sie eine Rufnummer in der Anrufliste löschen, wird statt der Rufnummer die laufende Nummer der Nachricht angezeigt.

### Löschen aller Nachrichten/Rufnummern

---



ca. 3 Sek.

Bei gestoppter Wiedergabefunktion Telefonbereitschaft/Löschen für ca. 3 Sekunden drücken.

Die Anzeige zeigt die Auswahl für Rufnummern (CLIP) und Aufzeichnungen (AUFZ.) an und blinkt.



Um die Aufzeichnungen zu löschen, Steuertaste rechts drücken.

Alle Aufzeichnungen, die bis zum Ende abgehört wurden, werden gelöscht. Aufzeichnungen, die noch nicht komplett abgehört wurden, lassen sich nicht löschen und bleiben erhalten.



Um die Rufnummern zu löschen, Steuertaste links drücken.

Alle Rufnummern, deren Aufzeichnungen bis zum Ende abgehört wurden, werden gelöscht.

# Anrufliste

Ihr tiptel 215 Plus verfügt über eine Anrufliste, in der die letzten 69 übertragenen Rufnummern gespeichert werden. Zu den Rufnummern wird angezeigt, an welchem Datum und zu welcher Uhrzeit der Anruf erfolgt ist. Ein blinkendes Band-Symbol bedeutet, dass eine Nachricht aufgesprochen wurde und noch abgehört werden muss. Bei einem dauerhaft sichtbaren Band-Symbol ist die Nachricht bereits abgehört worden und noch gespeichert.

Wenn Sie persönlich mit dem Anrufer sprechen möchten, können Sie per Tastendruck den Rückruf der gespeicherten Rufnummer starten.

In der Anrufliste können Sie bestimmte Anrufer als „VIP“ kennzeichnen (bei VIP-Anruf ertönt ein akustisches Signal) oder mit einem „FILTER“ versehen. Mit Filter versehene Anrufer werden wahlweise mit Ansage 1 oder 2 (siehe Kapitel „Einstellungen“) begrüßt, während sonstige Anrufer die regulär eingestellte Ansage hören.

## Einträge der Anrufliste anzeigen, Wiedergabe, Rückruf

---



Mit den Steuertasten links oder rechts die einzelnen Einträge der Anrufliste anzeigen.

In der Anzeige werden die Rufnummern mit Zusatzinformationen sichtbar. Wird statt der Rufnummer nur die Nummer der Nachricht angezeigt, ist zu der Aufzeichnung keine Rufnummer übertragen worden. Wenn das Zeichen > im Display erscheint, hat die Rufnummer mehr als 12 Stellen.



Während die Nr. einer Nachricht im Display angezeigt wird, können Sie die Wiedergabe starten.

Die Wiedergabe der jeweiligen Nachricht erfolgt.

## Anrufliste



Während eine Rufnummer im Display angezeigt wird, können Sie den Rückruf für ein persönliches Gespräch starten.

Über den Lautsprecher Ihres tiptel 215 Plus hören Sie, dass die Leitung belegt wird und der Ruf erfolgt. Nachdem die Wahl erfolgt ist, müssen Sie innerhalb von 8 Sekunden den Telefonhörer abnehmen. Die verbleibende Zeit wird im Display angezeigt.



Während eine Rufnummern im Display angezeigt werden, können Sie den Eintrag löschen.

Die Rufnummer wird in der Liste gelöscht.

 Zum Löschen aller Rufnummern der Anrufliste gehen Sie bitte wie unter „Löschen aller Aufzeichnungen/Rufnummern“ beschrieben vor.

# VIP- und Filter-Funktion

Ihr tiptel 215 Plus bietet die Möglichkeit, bis zu 24 Rufnummern als VIP zu kennzeichnen oder mit einer Filterfunktion zu versehen. Wird bei aktivierter VIP-Funktion (siehe „Inbetriebnahme“, „Übersicht Einstellungen“) eine als VIP gekennzeichnete Rufnummer bei Anruf erkannt, ertönt ein akustisches Signal an Ihrem tiptel 215 Plus. Außerdem erscheint bei der Wiedergabe der Nachrichten ein VIP-Symbol im Display und es kann eine Anrufliste für VIP-Rufnummern aufgerufen werden.

Anrufer, deren Rufnummer mit einem Filter versehen sind, werden wahlweise mit Ansage 1 oder 2 (d. h. nicht mit der regulär eingestellten Ansage) begrüßt. So ist es beispielsweise möglich, dass erwünschte Anrufer nach der Ansage 1 eine Nachricht hinterlassen können, während unerwünschte Anrufer über die Filterfunktion mit Ansage 2 begrüßt werden und keine Nachricht hinterlassen können. Die Aktivierung der Filterfunktion sowie die Auswahl der Ansage werden in den Grundeinstellungen vorgenommen (siehe „Inbetriebnahme“, „Übersicht Einstellungen“).

### Rufnummern als VIP kennzeichnen oder mit Filter versehen

---

 oder  Mit den Steuertasten links oder rechts die gewünschte Rufnummer in der Anrufliste suchen.

 ca. 3 Sek. Wenn die zu kennzeichnende Rufnummer angezeigt wird, Taste VIP für ca. 3 Sekunden drücken.

 oder  Mit den Steuertasten links oder rechts die gewünschte Einstellung (VIP oder Filter) auswählen.

In der Anzeige werden die Rufnummern sichtbar, die übertragen wurden. Drücken Sie eine der Steuertasten so oft, bis die zu kennzeichnende Rufnummer angezeigt wird.

Nachdem Sie die Taste VIP für ca. 3 Sekunden gedrückt haben, wird das Auswahlm Menü für VIP- oder Filterfunktion angezeigt.

Ein kurzer Signalton bestätigt, dass die Einstellung übernommen wurde.

## Alle Anrufe, neue Anrufe, VIP-Anrufe und gefilterte Anrufe prüfen

---



VIP-Taste einmal, zweimal, dreimal oder viermal kurz (hintereinander) drücken.

Im Display erscheint „ANR. PRUEFEN“, „NEUANR. PRUEFEN“, „VIP-ANR. PRUEFEN“ oder „FILTERL. PRUEFEN“.



Mit den Steuertasten links oder rechts kann in den Listen geblättert werden.



Während die Nr. einer Nachricht im Display angezeigt wird, können Sie die Wiedergabe starten.

Die Wiedergabe der jeweiligen Nachricht erfolgt.

## VIP- und Filter-Funktion



Während eine Rufnummer im Display angezeigt wird, können Sie den Rückruf für ein persönliches Gespräch starten.

Über den Lautsprecher Ihres tiptel 215 Plus hören Sie, dass die Leitung belegt wird und der Ruf erfolgt. Nachdem die Wahl erfolgt ist, müssen Sie innerhalb von 8 Sekunden den Telefonhörer abnehmen. Die verbleibende Zeit wird im Display angezeigt.



Während eine Rufnummern im Display angezeigt werden, können Sie den Eintrag löschen.

Die Rufnummer wird in der Liste gelöscht.

# Memo-Funktion

Persönliche Informationen können über das eingebaute Mikrofon aufgezeichnet werden.



Aufnahme drücken.

Sie hören einen kurzen Ton, in der Anzeige erscheint „AUFNAHME MEMO“.



Mit dem Diktieren beginnen (sprechen Sie aus ca. 15 cm ins Mikrofon).

Die Anzeige zeigt die Minuten und Sekunden an, die Sie bereits gesprochen haben. Maximal können Sie 2 Minuten pro Memo aufsprechen.



Zum Beenden der Aufnahme Stopp drücken.

Die Aufnahme ist beendet. Die LED blinkt, um eine neue Nachricht zu signalisieren. Der Aufzeichnungszähler wird um eins erhöht.

## Memo-Funktion

- ☞ Sie können Ihre Personal-Info auch während der Telefonbereitschaft aufsprechen. Andere Personen können diese dann mit dem Fernabfragecode abrufen.

## Signalfunktion

Wenn ein Anrufer während der Ansage den Signalcode per Telefontastatur eingibt, ertönt ein akustisches Signal an Ihrem tiptel 215 Plus. So können Sie für wichtige Anrufer erreichbar sein, obwohl die Telefonbereitschaft aktiviert ist und die Wiedergabelautstärke auf „0“ eingestellt ist. Voraussetzung für die Funktion ist, dass der Anrufer ein Telefon mit Tonwahlverfahren (MFV) benutzt.

Ihren persönlichen Signalcode können Sie wie unter „Einstellungen“ beschrieben einstellen.



tiptel 215 Plus anrufen.

Sie hören die Ansage.

## Signalfunktion



Während der Wiedergabe der Ansage den Signalcode über die Tastatur des Telefons eingeben.

Nachdem der Signalcode vollständig vom Gerät erkannt wurde, hören Sie kurze Töne zur Bestätigung. Gleichzeitig sind ab diesem Zeitpunkt Hinweistöne am tiptel 215 Plus hörbar, die eine anwesende Person zur Abnahme des Telefonhörer veranlassen sollen.

# Fernbedienung

Sie können Ihren tiptel 215 Plus weltweit über die Zifferntasten eines tonwahlfähigen (MFV) Telefons aus der Ferne bedienen. Um die Fernbedienung durchzuführen, benötigen Sie Ihren persönlichen Fernabfragecode. Den Fernabfragecode können Sie wie unter „Einstellungen“ beschrieben individuell einstellen. Der voreingestellte Code „000“ erlaubt keine Fernbedienung und muss vorher geändert werden.

## Durchführen der Fernbedienung

---



tiptel 215 Plus anrufen.

Sie hören Ihre aktuelle Ansage.

## Fernbedienung



Während der Wiedergabe der Ansage den Fernabfragecode über die Tastatur des Telefons eingeben.

Nachdem der Fernabfragecode korrekt erkannt wurde, hören Sie einen Ton zur Bestätigung.



Gewünschte Funktion durch Eingabe der entsprechenden Ziffer starten.

Sind neue Aufzeichnungen vorhanden startet die Wiedergabe automatisch.



Haben Sie nach Eingabe des Fernabfragecodes innerhalb von 8 Sekunden keine Funktion ausgewählt, trennt Ihr tiptel 215 Plus die Leitung wieder. Sie können die Zeit bis zur automatischen Trennung ggf. verlängern, indem Sie in Abständen kleiner oder gleich 8 Sekunden die Taste „6“ für Stopp drücken. Die Verbindung bleibt auf diese Weise bestehen und Ihr tiptel 215 Plus wartet auf weitere Eingaben.

## Funktionen der Fernbedienung

---

- |    |   |  |
|----|---|--|
| 00 | <b>Telefonbereitschaft aus</b><br>Ziffern 00 nacheinander drücken.                    | Die Telefonbereitschaft wird ausgeschaltet.  |
| 01 | <b>Telefonbereitschaft mit Ansage 1 ein.</b><br>Ziffern 0 und 1 nacheinander drücken. | Die Telefonbereitschaft wird mit Ansage 1 eingeschaltet, die Ansage wird zur Kontrolle wiedergegeben. Falls die Ansage nicht besprochen sein sollte, erhalten Sie einen Sprachhinweis. |
| 02 | <b>Telefonbereitschaft mit Ansage 2 ein.</b><br>Ziffern 0 und 2 nacheinander drücken. | Die Telefonbereitschaft wird mit Ansage 2 eingeschaltet, die Ansage wird zur Kontrolle wiedergegeben. Falls die Ansage nicht besprochen sein sollte, erhalten Sie einen Sprachhinweis. |

- |    |   |   |
|----|---|---|
| 21 | <b>Wiedergabe aller Nachrichten</b><br>Ziffern 2 und 1 nacheinander drücken.      | Die Wiedergabe aller Nachrichten erfolgt. Falls keine Nachrichten gespeichert sind, erhalten Sie einen Sprachhinweis.         |
| 31 | <b>Wiedergabe neuer Nachrichten</b><br>Ziffern 3 und 1 nacheinander drücken.      | Die Wiedergabe neuer Nachrichten erfolgt. Falls keine neuen Nachrichten gespeichert wurden, erhalten Sie einen Sprachhinweis. |
| 32 | <b>Ansage eingegangener neuer Anrufe</b><br>Ziffern 3 und 2 nacheinander drücken. | Es erfolgt eine Ansage der übertragenen Rufnummern neuer Anrufe.  |
| 22 | <b>Ansage aller eingegangenen Anrufe</b><br>Ziffern 22 nacheinander drücken.      | Es erfolgt eine Ansage der übertragenen Rufnummern aller Anrufe.  |
| 4  | <b>Raumüberwachung</b><br>Ziffern 4 drücken.                                      | Sie können über den tiptel 215 Plus in den Raum hineinhören.  |

- 5...1      **Löschen aller Nachrichten**  
Ziffer 5 und nach der Ansage die Ziffer 1 drücken.      Nach der Ziffer 5 sagt Ihr tiptel 215 Plus „Löschen“, mit der Ziffer 1 wählen Sie den Löschvorgang für die aufgesprochenen Nachrichten aus.
- 5...2      **Löschen der Anrufliste**  
Ziffer 5 und nach der Ansage die Ziffer 2 drücken.      Nach der Ziffer 5 sagt Ihr tiptel 215 Plus „Löschen“, mit der Ziffer 2 wählen Sie den Löschvorgang der in der Anrufliste gespeicherten Rufnummern aus.
- 6      **Stopp Wiedergabe und Aufzeichnung**  
Ziffer 6 drücken.      Nachrichtenwiedergabe und Aufzeichnung der Memo können so gestoppt werden.
- 7      **Aufzeichnung Memo**  
Ziffern 7 drücken.      Nach dem Signalton können Sie ein Memo aufsprechen, das wie eine Nachricht behandelt wird.

81

### **Aufnahme Ansage 1**

Ziffern 81 nacheinander drücken.



Ansage sprechen.

6

Ziffer 6 drücken.

82

### **Test der Ansage 1**

Ziffern 82 nacheinander drücken.

Sprechen Sie nach dem Signalton Ihren neuen Text für die Ansage 1 auf. Wenn Sie den Ansagetext besprochen haben, drücken Sie die Ziffer 6, um die Funktion zu stoppen.

Die Ansage 1 wird wiedergegeben.

91

### **Aufnahme Ansage 2**

Ziffern 91 nacheinander drücken.

Sprechen Sie nach dem Signalton Ihren neuen Text für die Ansage 2 auf. Wenn Sie den Ansagetext besprochen haben, drücken Sie die Ziffer 6, um die Funktion zu stoppen.



Ansage sprechen.

6

Ziffer 6 drücken.

92

### **Test der Ansage 2**

Ziffern 92 nacheinander drücken.

Die Ansage 2 wird wiedergegeben.

Während der laufenden Wiedergabe einer Nachricht oder einer Rufnummer stehen folgende Funktionen zur Verfügung:

- |   |  |  |
|---|--|--|
| 1 | <b>Wiederholung der vorherigen Nachricht oder Rufnummer</b><br>Ziffer 1 drücken. | Die vorherige Nachricht oder Rufnummer wird von Beginn an wiedergegeben. |
| 3 | <b>Vor zur nächsten Nachricht oder Rufnummer</b><br>Ziffer 3 drücken.            | Die nächste Nachricht oder Rufnummer wird von Beginn an wiedergegeben.   |
| 4 | <b>Wiederholung der aktuellen Nachricht oder Rufnummer</b><br>Ziffer 4 drücken.  | Die aktuelle Nachricht oder Rufnummer erneut wiedergegeben.              |

## Fernbedienung

- |   |  |  |
|---|--|--|
| 5 | <b>Löschen der aktuellen Nachricht oder Rufnummer</b><br>Ziffer 5 drücken. | Die aktuelle Nachricht oder Rufnummer wird gelöscht. |
| 6 | <b>Stopp</b><br>Ziffer 6 drücken.  | Die Wiedergabe wird gestoppt.                        |

## Ferneinschalten der Telefonbereitschaft\*

---



tiptel 215 Plus anrufen.

Nach ca. 30 Sekunden meldet sich das Gerät mit dem Sprachhinweis „Aufzeichnung aus“.



Fernabfragecode über die Tastatur des Telefons eingeben.

Nach vollständig erkanntem Fernabfragecode quittiert das Gerät mit einem Signalton und befindet sich in der Fernabfragefunktion.

\* Funktion in einigen Geräteversionen ggf. nicht vorhanden.

## Fernbedienung

- 01            Ziffern 01 (für Ansage 1) oder 02 (für Ansage 2)  
              nacheinander drücken.
- oder
- 02
- Das Gerät bestätigt mit „Aufzeichnung ein“ oder „Nur-Ansage“ und spielt die jeweilige Ansage zur Kontrolle vor. Sie können auflegen, sobald die Wiedergabe der Ansage startet, das Gerät befindet sich ab diesem Zeitpunkt in der Telefonbereitschaft. Falls die Ansage nicht besprochen sein sollte, erhalten Sie einen Sprachhinweis.

## Anhang

### Gewährleistung

---

Ihre Ansprechstelle für Leistungen aus Gewährleistungsverpflichtungen ist der Fachhändler, bei dem Sie das Gerät erworben haben.

Die Tiptel.com GmbH leistet für Material und Herstellung des tiptel 215 Plus eine Gewährleistung von 2 Jahren ab der Übergabe.

Dem Käufer steht im Mangelfall zunächst nur das Recht auf Nacherfüllung zu. Die Nacherfüllung beinhaltet entweder die Nachbesserung oder die Lieferung eines Ersatzproduktes. Ausgetauschte Geräte oder Teile gehen in das Eigentum des Händlers über.

Bei Fehlschlagen der Nacherfüllung kann der Käufer entweder Minderung des Kaufpreises verlangen oder von dem Vertrag zurücktreten.

Der Käufer hat festgestellte Mängel dem Händler unverzüglich mitzuteilen. Der Nachweis des Gewährleistungsanspruchs ist durch eine ordnungsgemäße Kaufbestätigung (Kaufbeleg, ggf. Rechnung) zu erbringen.

Der Gewährleistungsanspruch erlischt, wenn durch den Käufer oder nicht autorisierte Dritte in das Gerät eingegriffen wird. Schäden, die durch unsachgemäße Behandlung, Bedienung, Aufbewahrung sowie durch höhere Gewalt oder sonstige äußere Einflüsse entstehen, fallen nicht unter die Gewährleistung.

Die Gewährleistung umfasst keine Verbrauchsmaterialien (z. B. Batterien) und Mängel, die den Wert oder die Gebrauchstauglichkeit nur unerheblich beeinträchtigen.

Durch Transport entstandene Schäden sind bei dem Versandunternehmen geltend zu machen.

Hinweis zur Abwicklung:

Instandsetzungen erfolgen grundsätzlich nur im Tiptel-Service. Durch unseren 48-Stunden-Instandsetzungsservice erhalten Sie ein Reparaturgerät oder Austauschgerät in der Regel nach 2 Arbeitstagen zuzüglich der üblichen Versandlaufzeiten zurück. Durch eine Gewährleistungsreparatur tritt weder für die ersetzten Teile noch für das Gerät eine Verlängerung der Gewährleistungszeit ein. Diese Gewährleistung ist nicht übertragbar und erlischt, wenn das Gerät in zweite Hand übergeht. Sie erlischt ebenfalls, wenn an dem Gerät von fremder Hand Eingriffe vorgenommen oder die am Gerät befindliche Seriennummer entfernt oder unleserlich gemacht wurde. Das Gerät ist mit einem Gewährleistungssiegel versehen. Bitte achten Sie darauf, dass dieses nicht beschädigt wird, da sonst Ihr Gewährleistungsanspruch ebenfalls erlischt.

## Anhang

Ergänzend gelten die allgemeinen Geschäftsbedingungen von Tiptel, die für Ihren Händler Vertragsbestandteil sind. Bei einer Beanstandung ist das defekte Produkt mit einer Fehlerbeschreibung und dem Kaufbeleg einzusenden. Zur Garantieabwicklung wenden Sie sich bitte an Ihren Fachhändler oder senden das Gerät direkt an folgende Anschrift:

In Deutschland

**Tiptel.comGmbH**

Service

Halskestraße 1  
40880 Ratingen

In Österreich

**Tiptel GmbH**

Service

Ricoweg 30/B1  
2351 Wiener Neudorf

In der Schweiz

**Tiptel AG**

Service

Bahnstrasse 46  
8105 Regensdorf

Im Garantiefall erfolgt der Rückversand auf Kosten von Tiptel.

## Konformitätserklärung

---

Hiermit erklärt die Tiptel.com GmbH, dass das Gerät alle grundlegenden Anforderungen der europäischen Richtlinie 1999/5/EG erfüllt.

Weitere Details zur Konformitätserklärung finden Sie unter folgender Internet-Adresse:

<http://www.tiptel.org>

## **CE-Zeichen**

---

Dieses Gerät erfüllt die Anforderung der EU-Richtlinie: Richtlinie über Funkanlagen und Telekommunikationsendeinrichtungen und die gegenseitige Anerkennung ihrer Konformität. Die Konformität mit der o.a. Richtlinie wird durch das CE-Zeichen auf dem Gerät bestätigt.

## **Umweltverträglichkeit**

---

Bei bestimmungsgemäßem Gebrauch kann kein Kontakt zu gesundheitsgefährdenden Stoffen entstehen. Hat Ihr tiptel 215 Plus ausgedient, nimmt Tiptel das Gerät kostenlos zurück. Das Gerät wird fachgerecht zerlegt und dem Recycling zugeführt.

## Hilfe bei Problemen

---

Versuchen Sie bitte zunächst anhand der nachfolgenden Tabelle die Ursache einzugrenzen und den Fehler zu beheben.

<b>Problem</b>	<b>Mögliche Ursache</b>	<b>Abhilfe/Empfehlung</b>
Keine Anzeige	Steckernetzteil kein Kontakt.	Alle Kabel und Steckverbindungen prüfen. Eventuell andere Steckdose ausprobieren.
Anzeige zu schwach oder zu dunkel	Kontrast verstellt.	Kontrast einstellen.
Kein Ton	Lautstärke auf Null.	Lautstärke einstellen.
Symbol für Ansage blinkt	Keine Ansage aufgesprochen.	Ansage aufsprechen.

## Anhang

Keine Beantwortung		Alle Kabel und Steckverbindungen prüfen.
Gerät beantwortet Anrufe, zeichnet aber nicht auf.	Ansage 2 (Nur-Ansage) aktiviert.	Aktivieren Sie Ansage 1
Brummen oder sonstige Störungen bei der Wiedergabe	Einstrahlung von Schnurlostelefonen, Monitoren usw.	Aufstellungsort ändern.
Keine Beantwortung, nachgeschaltetes Telefon keine Funktion	Falsches Anschlusskabel, Anschlussdosen falsch verdrahtet.	Nur Originalkabel verwenden, Anschlussdosen überprüfen (evtl. Fachmann hinzuziehen).
Keine Rufnummernanzeige bei einem Anruf	Ihr Netzanbieter bzw. Ihre TK-Anlage unterstützt die Funktion nicht oder die Funktion ist nicht freigeschaltet. Der Anrufer hat die Aussendung der	Informieren Sie sich bei Ihrem Netzanbieter bzw. TK-Anlagenhersteller, ob die Funktion möglich ist oder freigeschaltet werden muss.

## Anhang

	<p>Rufnummer unterdrückt oder hat eine Geheimnummer.</p> <p>Der Anruf kommt von einem öffentlichen Fernsprecher.</p> <p>Der Anruf erfolgte über ein Telefonnetz, das die Rufnummernübermittlung nicht unterstützt.</p>	
--	--	--

Wenn alle der oben genannten Lösungsvorschläge Ihr Problem nicht lösen, benutzen Sie bitte eine gerade gebogene Büroklammer, um auf der Unterseite des tiptel 215 Plus RESET zu drücken. Stecken Sie bitte die Büroklammer schräg hinein, bis Sie den Knopf im Inneren des Gehäuses erreicht haben. Auf diese Weise wird Ihr Anrufbeantworter zurückgesetzt.

## Service

---

Sie haben ein modernes Produkt von Tiptel erworben, das bedeutet gleichbleibend höchste Qualität. Dies bestätigt unsere Zertifizierung nach DIN EN ISO 9001.

Sollten trotzdem einmal Probleme auftreten oder haben Sie Fragen zur Bedienung des Gerätes, wenden Sie sich bitte an Ihren Fachhändler. Dieser ist innerhalb der Garantiezeit Ihr Ansprechpartner. Tiptel hat für den technischen Support des Fachhandels eine spezielle Rufnummer eingerichtet, so dass dieser Sie qualifiziert beraten kann.

Sollte Ihnen Ihr Händler nicht weiterhelfen, können Sie sich auch direkt an Tiptel wenden. Sie erreichen die erfahrenen Mitarbeiter unseres technischen Supports per eMail, Fax oder telefonisch während der angegebenen Zeiten:

## Anhang

In Deutschland	In Österreich	In der Schweiz
<a href="http://www.tiptel.de">www.tiptel.de</a> <a href="mailto:support@tiptel.de">support@tiptel.de</a>	<a href="http://www.tiptel.at">www.tiptel.at</a>	<a href="http://www.tiptel-online.ch">www.tiptel-online.ch</a> <a href="mailto:service@tiptel-online.ch">service@tiptel-online.ch</a>
08.00 bis 18.00 Uhr (Mo-Fr)	08.00 bis 17.00 Uhr (Mo-Do), Fr bis 14.00 Uhr	08.00 bis 17.00 Uhr (Mo-Fr)
Telefon 0 900 100 847 835 * Vanity Tel. 0 900 100 - TIPTEL * Telefax 0 18 05 - 84 78 49 * <small>* 1,49 € pro Minute (by dtms)</small>	Telefon 0900 940 945 Telefax 01 / 616 78 71 - 22	Telefon 044 / 884 01 80 Telefax 044 / 843 13 23

Fragen zum Telefonanschluss richten Sie bitte an Ihren Netzbetreiber.

## Technische Daten

---

**Abmessungen (B x H x T)**

tiptel 215 Plus	94 x 80 x 130 mm
-----------------	------------------

**Gewicht**

tiptel 215 Plus (ohne Batterien)	235 g
Steckernetzteil	65 g

**Betriebsspannung**

Steckernetzteil	230 V / 50 Hz
Leistungsaufnahme im Ruhezustand	ca. 1 W

## Anhang

<b>Umgebungstemperatur</b>	0 – 40 °C
<b>Ansagen</b>	
Anzahl der Ansagen	2 (mit und ohne Aufzeichnung)
Ansagelänge	bis 2 Min.
<b>Aufzeichnungen</b>	
Aufnahmekapazität gesamt (inkl. Ansagen) ca.	40 Min.
Max. Aufnahmezeit pro Anruf	2 Min.
<b>Clip</b>	
Verfahren	Dualmode DTMF / FSK

# Stichwortverzeichnis

## A

Anrufliste.....	56, 57
Ansage mit Aufnahme.....	43
Ansage ohne Aufnahme .....	43
Ansagebeispiele.....	43
Ansagen aufsprechen.....	44
Anschließen.....	16
Aufnahme.....	8
Aufstellen.....	3, 15

## C

CE-Zeichen.....	83
-----------------	----

## D

Datum.....	31
Durchführen der Fernbedienung.....	67

## E

Einstellmöglichkeiten.....	30
----------------------------	----

## F

Fernabfragecode.....	31, 68
Fernbedienung.....	67
Ferneinschalten.....	76
Filter-Funktion.....	59
Funktionen der Fernbedienung.....	69



## Stichwortverzeichnis

<b>G</b>			
Gewährleistung .....	78		
<b>H</b>			
Hilfe bei Problemen .....	84		
<b>K</b>			
Konformitätserklärung .....	82		
Kontrast .....	31		
Kontrolle der Ansagen .....	46		
<b>L</b>			
Lautstärke .....	8		
Lautstärke einstellen .....	41		
Lieferumfang .....	14		
Löschen von Aufzeichnungen .....	54, 55		
<b>M</b>			
Memo .....	63		
Memo, Fernabfrage .....	71		
<b>N</b>			
Nuransage .....	43		
<b>P</b>			
Pause, Wiedergabe .....	51		
Personal-Info (Diktat) .....	63		
<b>R</b>			
Rückruf .....	8, 57		
Rückruf während der Wiedergabe .....	53		
Rufnummer des Anrufers .....	50		
Ruftöne .....	30		

## Stichwortverzeichnis

### S

Service.....	87
Sicherheitshinweise.....	3
Signalcode .....	31, 65
Signalfunktion.....	65
Sprache .....	30
Steckernetzteil .....	4, 14
Suchen (Skip).....	52

### T

Tastenbelegung .....	6
Technische Daten .....	89
Telefonanschlusskabel.....	14
Telefonbereitschaft.....	47

### U

Uhrzeit .....	31
Umweltverträglichkeit .....	83
Unterbrechen der Wiedergabe.....	52

### V

Verpackung .....	14
VIP- Funktion .....	59
VIP-Meldung.....	32

### W

Wiedergabe aller Aufzeichnungen .....	51
Wiedergabe neuer Aufzeichnungen.....	50
Wochentag .....	31



Operating instructions

(engl.)

Answering machine  
**tiptel 215 Plus**



## Safety instructions

When installing, connecting and operating the tiptel 215 Plus please observe the following instructions:

- Connect the connection cable to the appropriate sockets.
- Make sure the cables are laid in such a way that accidents cannot occur. Connected cables must not be subject to excessive mechanical strain.
- Install the device away from sources of electrical disturbance.
- Only attach accessories authorised for this device.

## Safety instructions

- Never open the device yourself. Do not use sharp or metal objects on the wrap connections.
- Use only a soft damp cloth to clean the tiptel 215 Plus. Do not use abrasive liquids or chemicals to clean the device.
- Protect the device from moisture, dust, liquids and vapours.
- Do not use the device where there is direct sunlight.
- Do not use the device in areas where there is a risk of explosions.
- Only use the original Tiptel mains plug and the original Tiptel telephone connection cable.

## Button allocation

---



**Playback:** Starts playback for all saved incoming messages. Playback starts with the oldest and ends with the newest recording.

---



approx 3 Sec. Hold down **playback** for approx 3 sec.: Starts playback of incoming messages that have not yet been listened to.

---



**OGM/Stop:** Opens the OGM selection options for recording and playback. Ends current functions.

---

## Button allocation



**Answering mode/Delete:** Switches answering machine on with OGM 1 or OGM 2, switches answering mode off.



approx. 3 sec. **Answering mode/Delete:** Opens the option to delete the ICM and call list.



**VIP:** Marks the transferred call numbers as VIP or DISTRICTION. Opens the lists for all calls, new calls , VIP calls and restriction calls.



**Control button (left):** Changes the parameters in the settings menu. Selects the OGM that is to be used or played back to test the device. Is used to navigate in the ICM and call list.

## Button allocation



**Control button (right):** Is used to navigate in the ICM and call list.



**Call-back:** Starts call-back from the call list or playback. Saves the selected parameters to the settings.



**Recording:** Starts recording OGMs and memos.



**Volume:** When pressed repeatedly changes the volume setting.

# Contents

<b>Safety instructions</b> .....	<b>3</b>
<b>Button allocation</b> .....	<b>5</b>
<b>Contents</b> .....	<b>8</b>
<b>Operation</b> .....	<b>12</b>
Product package .....	12
Installation .....	13
Connecting .....	14
Setting options .....	15
Making settings .....	18

## Contents

Adjusting the volume.....	20
<b>Outgoing messages .....</b>	<b>21</b>
General information.....	21
Sample OGMs .....	22
Recording OGMs.....	23
Checking the OGMs.....	25
<b>Answering mode.....</b>	<b>26</b>
<b>Playing back and deleting incoming messages .....</b>	<b>29</b>
Playing back new incoming messages .....	29
Playing back all incoming messages .....	30
Pause.....	30
Skip.....	31

## Contents

Pausing playback .....	31
Call-back during playback .....	32
Deleting individual incoming messages/call numbers .....	33
Deleting all incoming messages/call numbers .....	34
<b>Call list .....</b>	<b>35</b>
Display call list entries, playback, call-back .....	36
<b>VIP and RESTRICTION function .....</b>	<b>38</b>
Marking transmitted call numbers as VIPs and RESTRICTION .....	39
Check all calls, new calls, VIP calls and filtered calls .....	40
<b>Memo function .....</b>	<b>42</b>
<b>Signal function .....</b>	<b>44</b>
<b>Remote access .....</b>	<b>46</b>

---

## Contents

Remote access.....	47
Remote access functions.....	48
<b>Appendix.....</b>	<b>55</b>
Service.....	55
Guarantee.....	56
CE sign.....	59
Ecological information.....	60
Troubleshooting.....	61
Technical specifications.....	64
<b>Index.....</b>	<b>66</b>

# Operation

## Product package

---

Your tiptel 215 Plus package contains:

- tiptel 215 Plus
- Telephone connection cable
- Mains plug 5V / 1A
- Operating instructions
- Batteries (4 pieces, AAA)

## Installation

---

Your tiptel 215 Plus has been produced for normal operating conditions. Solutions in furniture varnish, cleaning oils or paint cleaners can loosen the base. Bases that have been altered in this way may leave tracks behind on the furniture.

Therefore use a non-slip underlay especially for new or freshly treated furniture.

## Connecting

---

1. Fit the small connector of the telephone connection cable into the "LINE" jack and the telephone plug into the telephone socket.
2. Fit the small connector of the mains plug into the "DC 5V" jack and the plug into a 230 V socket outlet.

As soon as your tiptel 215 Plus is connected to the mains power, a memory test that lasts around 6 seconds is carried out. It is not possible to interrupt the memory test. Then the device shows the counters for calls and messages and the current settings for the date and time. Two flashing symbols show you that there is no text recorded for the OGMs 1 and 2. The battery symbol shows that no batteries have been inserted. Now you can make settings and record OGMs.

Your tiptel 215 Plus can be used without buffer batteries. But if the power is interrupted, all the settings and voice data are lost. We therefore strongly recommend that you use four normal batteries (1.5 V, AAA) to protect your data against power failure. The battery slot cover is under the device. You should only open it with a coin. When power is off but with batteries used, your tiptel 215 Plus has Caller ID / Review Caller ID / Callback features. During power loss the answering machine itself (OGMs/ICMs) will not work.

## Setting options

---

**Language** ..... German or English.

**Ringing tones** ..... 2 to 8 ringing tones or toll-saving. You can set the fixed number of call tones before calls are answered or toll-saving starts. The TOLL SAVER means the tiptel 215 Plus has New

## Operation

Message Detection to avoid unnecessary toll charges when calling long distance to check your messages. To use this feature set the ringer select to toll saver. If there are new messages, the tiptel 215 Plus will answer after 2 rings, otherwise it will answer after 4 rings. Thus, when checking messages you can hang up after 2 rings because the tiptel 215 Plus has no new messages.

- LCD contrast** ..... You can set the display contrast in 10 steps.
- Remote access code** ..... A 3-digit code can be set for the remote access function. If the code "000" is selected (default setting), the remote access function is deactivated.
- Signal code**..... By entering a signal code those who have the code can produce an acoustic signal from your tiptel 215 Plus. You can enter a three digit code as a signal code.

## Operation

- Time/date/weekday** ..... You can enter the current time so as to document the messages.
- VIP notification on/off** ..... When VIP notification is on, callers who are marked as VIPs are signalled by the tiptel 215 Plus via an acoustic signal.
- RESTRICTION on/off** ..... If the restriction function is activated, certain callers that have been marked before in the call list with a „RESTRICT“, are greeted with OGM 1 or OGM 2, respectively. It is thus possible to playback an OGM without recording option (OGM 2) to unwanted callers.
- Choose OGM1/2** ..... OGM for callers to that a „RESTRICTION“ has been assigned. This setting option is only displayed if the call filter function is activated.

## Making settings

---

All settings options are queried in succession in the settings menu. Changes can be made via the left control button; when the call-back button is pressed the most recently selected setting is saved and the next setting option opened. The device returns to standby when all the settings have been made.



approx. 3 seconds).

Press OGM/Stop for approx. 3 seconds.

The display shows the first setting option – the language ("DEUTSCH" or "ENGLISH" is displayed).

## Operation



Press the control button (left) to make the desired setting. If necessary press the button repeatedly until the desired setting is displayed.

The display shows the options that can be set for this menu option in succession.



Save the most recently displayed setting and move to the next menu option using the call-back button.

The display shows the current setting for the next menu option. The device returns to standby when all seven menu options have been set (call and message counter displayed).



If no button is pressed for 8 seconds the settings menu closes automatically. Then the settings menu must be opened again.

## Adjusting the volume

---

You can set the playback volume when the device is in standby or during playback.



Press the button repeatedly to set the volume.

In standby mode the current volume setting is played back using acoustic signals. The volume setting can be heard immediately if playback is taking place.

## Outgoing messages

### General information

---

Your tiptel 215 Plus has 2 individual outgoing messages (OGM 1 and 2). If OGM 1 is activated, callers can leave messages. OGM 2 is an OGM with no recording option (OGM only). Each OGM can last for up to 120 seconds. If your tiptel 215 Plus recording capacity is full and an OGM 2 has been recorded, it is automatically activated when calls are answered.

When listening to OGM 1 you can start recording immediately by pressing the hash (#) key on the telephone keypad. If the OGM is long it may be appropriate to mention this option in the OGM text.

## Sample OGMs

---

### **OGM with recording option (OGM 1)**

Hello, you have called the Miller family in ... At the moment we can not come to the phone. If you have our mobile numbers, please contact us on them, otherwise just leave a message after the tone.

### **OGM with no recording option (OGM 2), message only**

Hi, this is Susi Blumenfeld. I am not here. Please call later. Goodbye!

### Recording OGMs

---



Press the OGM/Stop button briefly to open the OGM selection.

The screen shows "REC./PLAY OGM1".



You can select the OGM by pressing the control button (left).

The display switches between " REC./PLAY OGM1" and " REC./PLAY OGM2".



Press the record button briefly to record your message.

Recording starts as soon as the button is pressed.

## Outgoing messages



Start speaking. Make sure the distance to the microphone, which is below the playback button, is about 15 cm.

The display shows the minutes and seconds that you have been speaking. An OGM may be up to 120 seconds long.



Press the OGM/Stop button when you have finished your text.

The OGM is tested automatically.

### Checking the OGMs

---



Press the OGM/Stop button briefly to open the OGM selection.

The screen shows " REC./PLAY OGM1 " .



You can select the OGM that you want to hear by pressing the control button (left).

The display switches between " REC./PLAY OGM1" and " REC./PLAY OGM2 " .



Press the playback button.

The OGM is played back for checking.

## Answering mode

 Make sure there is sufficient memory available for the recording. If necessary delete individual or all ICMs.



1 X

For OGM 1 press the answering mode button once in standby mode.

OGM 1 (with recording) is played back for validation, and activated. The device confirms this with a voice message and the LED lights up.



2 X

For OGM 2 press the answering mode button twice in standby mode.



OGM 2 (without recording) is played back for validation, and activated. The device confirms this with a voice message and the LED lights up.

## Answering mode



To switch off answering mode press the answering mode button once if OGM 1 is active or twice if OGM 2 is active.

Answering mode is switched off and the device confirms this with a voice message.

-  You use the answering mode button to switch between the "OGM 1 active", "OGM 2 active" and "Off" modes. After "Off" "OGM 1 active" is repeated etc.
-  If you record OGM 2 (OGM only), when the incoming message memory is full your tiptel 215 Plus switches to OGM 2 automatically. Otherwise the device closes the answering mode and does not answer further calls.
-  If you have activated the answering mode with OGM 1 and a caller records a message you can monitor it via the loudspeaker on the tiptel 215 Plus. If you want to answer the call, lift the receiver.

## Answering mode

- ☞ A message may be up to 120 seconds long. Then the caller is informed by voice message that the recording has stopped.

## Playing back and deleting incoming messages

### Playing back new incoming messages

---



approx. 3 seconds

Hold down playback for approx 3 seconds.

Starts playback of recordings that have not yet been listened to. The screen displays the current number of the recording and, if transmitted, the caller's number. You will hear the weekday and time before each message.



The volume can be changed by pressing the volume button repeatedly.

## Playing back all incoming messages

---



Press playback briefly.

The playback starts with the first recording.

## Pause

---



Press playback during playback.

Playback stops and can be re-started at the same point by pressing the button again. The pause lasts for up to 60 seconds and then your tiptel 215 Plus automatically leaves playback mode.

## Skip

---



Press the left or right control buttons.

When you press the right control button you skip the current ICM or when you press the left control button you repeat it.

## Pausing playback

---



Press stop.

The playback function is switched off; the device is in standby mode.

## Call-back during playback

---



When playing back a message press the call-back button.

If a call number was transmitted with the message, an automatic call back is made. You will hear the line being used and the call being made via the loudspeaker on your tiptel 215 Plus. After dialling you have to lift the telephone receiver within 8 seconds. The remaining time is shown on the display.

## Deleting individual incoming messages/call numbers

---



When playing back a message or displaying a call number in the call list, press the answering mode/delete button.

The current message or call number in the call list is deleted. All subsequent incoming messages are renumbered and move up one place. If you delete a call number in the call, list the message number and not the call number is displayed.

## Deleting all incoming messages/call numbers

---



approx. 3 sec.

When the playback function has stopped hold down the answering mode/delete button for approx. 3 seconds.

The display shows the choice of call list "CID" and ICMs "MSG", and flashes.



Press the right control button to delete the ICMs.

All recordings that have been heard in full are deleted.



Press the left control button to delete the calls

All calls whose recordings have been heard in full are deleted.

## Call list

Your tiptel 215 Plus has a call list that saves the last 69 transmitted call numbers. The date and time of the call is displayed for each call number. A flashing tape symbol means that a message has been recorded and has not yet been heard. If the tape symbol is constantly visible the message has been heard and then saved. If you want to speak to the caller personally you can start call-back to the saved call number at the touch of a button.

## Display call list entries, playback, call-back

---



or



Display the individual call list entries using the left and right control buttons.

The display shows the call numbers with additional information. If the message number and not the call number is displayed, no call number was transmitted with the ICM. If the icon > appears that indicate the call number is over 12 digits, use this button to scroll through the digits displayed.



You can playback the message relating to a call number (or message number) shown on the display.

The corresponding message is played back.

## Call list



You can start personal call-back while a call number is displayed.

You will hear the line being used and the call being made via the loudspeaker on your tiptel 215 Plus. After dialling you have to lift the telephone receiver within 8 seconds. The remaining time is shown on the display.



To delete individual or all call numbers in the call list, follow the instructions given in "Deleting individual ICMS/call numbers" and "Deleting all ICMS/call numbers".

## VIP and RESTRICTION function

In your tiptel 215 Plus, up to 24 phone numbers can be marked as VIP or a RESTRICTION may be assigned to them. If the VIP-function has been activated (refer to chapter “operation”, item “setting options”) and a correspondingly marked incoming phone number is recognised, an acoustic signal is generated at your tiptel 215 Plus. Furthermore, a VIP symbol is shown in the display when the message is played back and a call list for VIP numbers can be selected.

Callers whose phone number has been marked with a RESTRICTION, are greeted either by OGM 1 or 2 (that means not by the regularly set OGM). This structure allows wanted callers to leave a message after OGM 1, whereas unwanted callers are diverted via the restriction function to OGM 2 and are not able to leave a message. The activation of the restriction function as well as the selection of OGMs are realised in the basic settings (refer to chapter “operation”, “setting options”).

## Marking transmitted call numbers as VIPs and RESTRICTION

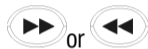

Search for the desired call number in the call list using the left or right control buttons.

The call numbers transmitted are displayed. Press one of the control buttons until the call number that is to be marked is displayed.



When the call number that is to be marked is displayed press the VIP button for approx. 3 seconds.

When the VIP-button has been pressed for approx. 3 seconds, the menu for VIP or RESTRICTION function is displayed.

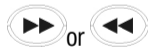

Select the requested setting option (VIP or RESTRICTION) by means of the control buttons left and right.

A short signal tone confirms that the setting has been saved.

-  If you want to use to the VIP or RESTRICTION function, you must switch on VIP or RESTRICTION notification. Follow the instructions in "Settings".

### Check all calls, new calls, VIP calls and filtered calls

---



1 - 4 X

Press the VIP button one time, two times, three times or four times (consecutively) at short intervals.

The display shows "REVIEW ALL CALL", "REVIEW NEW CALL", "REVIEW VIP CALL" and "RESTRICTION LIST".

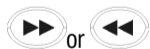

You can scroll through the lists using the left or right control buttons.

The lists are used in the same way as the normal call list.

## VIP function



You can start call-back for a personal call while a call number is displayed.

You will hear the line being used and the call being made via the loudspeaker on your tiptel 215 Plus. After dialling you have to lift the telephone receiver within 8 seconds. The remaining time is shown on the display.



You can delete the entry when number is shown on the display.

## Memo function

You can record personal information via the in-built microphone.



Press record.

You will hear a short tone and the display shows "MEMO RECORDING".



Start speaking (maintain approx. 15 cm distance from the microphone).

The display shows the minutes and seconds that you have been speaking. Each memo can last for up to 2 minutes.



To stop the recording press stop.

The recording ends. The LED flashes to signal a new message. The message counter is increased.

## Memo function

 You can also record your memo in answering mode. Other people can call this up using the remote control code.

## Signal function

Your tiptel 215 Plus will emit an acoustic symbol if a caller enters the signal code on his telephone keypad during the OGM. So you can be available for important callers even when answering mode has been activated and the playback volume is set to "0". The requirement for this function is that the caller is using a telephone with tone dialling (MFV).

You can enter your signal code as described in "Setting options".



Call tiptel 215 Plus.

You hear the OGM.

## Signal function



Whilst the OGM is playing back enter the signal code using the telephone keypad.

Once the signal code has been recognised in full by the device you will hear short confirmation tones. At the same time the tiptel 215 Plus will play notification tones whose purpose is to make someone pick up the telephone receiver.

## Remote access

You can access your tiptel 215 Plus remotely from anywhere in the world using the keypad on a tone-enabled telephone. You need a personal remote access code to access the phone remotely. You can set your personal remote access code as described in "Setting options". Please note: In case the remote access code is "000" (factory default) remote access is not possible. Please, change the code to any other one (see chapter setting options).

## Remote access

---



Call tiptel 215 Plus.

You hear the current OGM.



Whilst the OGM is playing back enter the remote access code using the telephone keypad.

Once the remote access code has been recognised correctly by the device you will hear a short confirmation tone.



Start the desired function by entering the corresponding number.

If there are new messages playback starts automatically.

-  If after entering a remote access code you have not selected a function within 8 seconds your tiptel 215 Plus disconnects the line. If necessary you can extend the time before automatic disconnection by pressing the "6" button within/every 8 seconds. This maintains the connection and your tiptel 215 Plus waits for further entries.

## Remote access functions

---

- |    |  |   |
|----|--|---|
| 00 | <b>Answering mode off</b><br>Press 00 in succession.                 | The answering mode is switched off.   |
| 01 | <b>Answering mode on with OGM 1.</b><br>Press 0 and 1 in succession. | Answering mode is switched on with OGM 1, the OGM is played for checking. If no OGM has been recorded you will be informed by voice |

- message.
- 02      **Answering mode on with OGM 2.**  
Press 0 and 2 in succession.
- 21      **To playback all ICMs**  
Press 2 and 1 in succession.
- 31      **To playback new messages**  
Press 3 and 1 in succession.
- 32      **Notification of new calls received**  
Press 3 and 2 in succession.
- All messages are played back. If no messages have been recorded you will be informed by voice message.
- New messages are played back. If no new messages have been recorded you will be informed by voice message.
- The call numbers transmitted with new calls are announced.

## Appendix

- |       |  |  |
|-------|--|--|
| 22    | <b>Notification of all calls received</b><br>Press 22 in succession. | The call numbers transmitted to all calls are announced.   |
| 4     | <b>Room monitoring</b><br>Press 4.                                   | You can monitor the room via your tiptel 215 Plus.   |
| 5...1 | <b>Delete all messages</b><br>Press 5 and then 1 after the OGM.      | After pressing 5, your tiptel 215 Plus will say "Erase"; press 1 to confirm that all recorded messages are to be deleted.                      |
| 5...2 | <b>Delete the call list</b><br>Press 5 and then 2 after the OGM.     | After pressing 5, your tiptel 215 Plus will say "Erase"; press 2 to confirm that all call numbers recorded in the call list are to be deleted. |
| 6     | <b>Stop playback and recording</b><br>Press 6.                       | This stops message playback and memo recording.  |

## Appendix

- 7      **Recording a memo**  
Press 7.      After the signal tone you can record a memo that is treated as a message.
- 81      **Record OGM 1**  
Press 81 in succession.      Speak your new text for OGM 1 after the beep. When you have finished your OGM text press 6 to stop the function.
-  Speak OGM.
- 6      Press 6.
- 82      **Testing OGM 1**  
Press 82 in succession.      OGM 1 is played back.

## Appendix

- 91      **Record OGM 2**  
Press 91 in succession.
-  Speak OGM.
- 6      Press 6.
- 92      **Testing OGM 2**  
Press 92 in succession.
- OGM 2 is played back.

## Appendix

When playing back a message or a call number, the following functions are available:

- |   |   |   |
|---|---|---|
| 1 | <b>Repeat the previous message or call number</b><br>Press 1. | The previous message or call number is repeated from the start. |
| 3 | <b>Move on to next message or call number</b><br>Press 3.     | The next message or call number is played back from the start.  |
| 4 | <b>Repeat the current message or call number</b><br>Press 4.  | The current message or call number is played again.             |
| 5 | <b>Delete the current message or call number</b><br>Press 5.  | The current message or call number is deleted.                  |

6

**Stop**  
Press 6.

Playback is stopped.

# Appendix

## Service

---

You have purchased a modern product of Tiptel, granting a continuous level of the highest quality. This is underlined by our certification according to DIN EN ISO 9001.

If, however, problems occur or you have questions on operating the device, please contact your local dealer.

## Guarantee

---

Please contact your local dealer or importer for details of guarantee for non EC countries.

Within the European Community the following guarantee regulation applies:

Your contact for services arising from guarantee obligations is the authorised dealer where you bought the device.

Tiptel will grant a guarantee of 2 years from the date of handover for the material and for the manufacturing of the telecommunications terminal unit.

Initially, the purchaser shall have only the right of subsequent performance. Subsequent performance entails either repair or the supply of an alternative product. Exchanged devices or parts shall become the property of the authorised dealer.

## Appendix

If the subsequent performance fails, the purchaser can either demand a reduction in the purchase price or withdraw from the contract.

The purchaser shall notify the dealer immediately of any defects found. Proof of the guarantee entitlement shall be furnished by standard proof of purchase (receipt or invoice).

The guarantee entitlement shall expire if the purchaser or an unauthorised third party interferes with the device. Damage caused by inappropriate handling, operation, storage or by force majeure or other external influences shall not be covered by the guarantee.

The guarantee shall not cover any consumable material (e.g. batteries) or defects that only slightly impair the value or the usability of the device.

Claims for damage caused by transport shall be asserted to the delivery company.

### Notes on settlement:

Repairs can only be conducted by the Tiptel Service. A warranty repair does not prolong the warranty period – neither for the replaced parts nor for the device. This guarantee is not transferable and shall expire if the device is sold on to another party. It shall also expire if the device is interfered with by third parties or if the serial number on the device has been removed or made illegible. There is a guarantee seal on the tiptel 215 Plus. Please do not damage or remove this seal because otherwise, your guarantee will expire.

The General Terms and Conditions of Tiptel, which are part of the contract for a dealer, shall also apply. In the event of a complaint, the defective product shall be sent to the relevant Tiptel subsidiary, the importer or dealer along with a description of the defect and the proof of purchase.

If you have any questions about your telephone line, please contact your network provider.

## CE sign

---

This device is approved for the connection and use within the analogue public telephone networks in all EC countries – according to the European Requirements. Due to technical deviations in individual countries, we cannot grant an unlimited guarantee for the successful operation at all types of telephone accesses.

Tiptel hereby declares that the device complies with all fundamental requirements of the European directive 1999/5/EC. This conformity is confirmed by the CE sign on the device.

Further details on the declaration of conformity can be found under the following internet address:

<http://www.tiptel.org>

## **Ecological information**

---

During the normal use of the telephone you will not have any contact to substances damaging to your health

If you do not have further use of your tiptel 215 Plus, Tiptel will take back the device without any charge. The device will be properly taken to pieces for recycling.

## Troubleshooting

---

Try to use the following table try to define the cause of a problem and solve the error.

<b>Problem</b>	<b>Possible cause</b>	<b>Remedy/Recommendation</b>
No display	No contact with mains power supply.	Check all cables and plugs. If necessary try another plug.
Display too weak or dark	Contrast set incorrectly.	Set contrast.
No sound	Volume set to zero.	Volume adjustment .

## Appendix

OGM symbol flashing	No OGM recorded.	Record an outgoing message.
Does not answer		Check all cables and plugs.
Device answers calls but does not record	OGM 2 (OGM only) is activated.	Activate OGM 1
Buzzing or other interference on loudspeaker	Interference from cordless telephones, monitors etc.	Change installation location.
No answer, subsequent telephone does not work	Wrong connection cable, wiring boxes incorrectly wired.	Only use original cables, check wiring boxes (if nec. get a specialist to check).

## Appendix

<p>No call number displayed when a call is received</p>	<p>Network operator or PABX does not support the function or function is not authorised. The caller has suppressed his call number or has a secret number. The call comes from a public telephone. The call is made via a telephone network that does not support transferring call numbers.</p>	<p>Check with network operator or PABX as to whether function is supported or needs to be authorised.</p>
---	--	---

If all of the above suggestions do not resolve your problem, use a straightened paper clip to press RESET on the back of the tiptel 215 Plus. Insert the paper clip inclined until You reach the button within the housing. Thus, you reset the answering machine.

## Technical specifications

---

<b>Dimensions (W x H x D)</b>	
tiptel 215 Plus	94 x 80 x 130 mm
<b>Weight</b>	
tiptel 215 Plus (excluding batteries)	235 g
Mains plug	65 g
<b>Operating voltage</b>	
Mains plug	230 V / 50 Hz

## Appendix

Idle power output	approx. 1 W
<b>Ambient temperature</b>	0 – 40 °C
<b>Outgoing messages</b>	
Number of outgoing messages	2 (with and without recording)
Length of OGM	up to 2 min.
<b>Incoming messages</b>	
Total recording capacity approx.	40 min.
Max. recording time per call	2 min.
<b>Clip</b>	
Procedure	Dual mode DTMF / FSK

# Index

<b>A</b>	
Adjusting volume.....	20
Answering mode .....	26
<b>B</b>	
Button allocation .....	5
<b>C</b>	
Call list.....	35, 36
Call-back.....	7, 36
Call-back during playback .....	32
Caller's number .....	29
CE sign.....	59
Checking the OGMs.....	25
Connecting .....	14
Contrast.....	16
<b>D</b>	
Date .....	17
Deleting all ICMs .....	34
Deleting individual incoming messages .....	33
<b>E</b>	
Ecological information.....	60
<b>G</b>	
Guarantee.....	56

## Index

<b>I</b>			
Installation .....	3, 13		
<b>L</b>			
Language .....	15		
<b>M</b>			
Mains plug.....	4, 12		
Memo .....	42		
Memo, remote access .....	51		
<b>O</b>			
OGM only .....	22		
OGM with recording .....	22		
<b>P</b>			
Package .....	12		
		Pause, playback..... 30	
		Pausing playback..... 31	
		Personal info (memo)..... 42	
		Playing back all incoming messages..... 30	
		Playing back new incoming messages..... 29	
		Product package..... 12	
		<b>R</b>	
		Recording..... 7	
		Recording OGMs .....	23
		Remote access .....	46, 47
		Remote access code .....	16, 47
		Remote access functions.....	48
		RESTRICTION function .....	38

## Index

Ringling tones ..... 15

### **S**

Safety instructions ..... 3

Sample OGMs ..... 22

Service ..... 55

Setting options ..... 15

Signal code ..... 16, 44

Signal function ..... 44

Skip ..... 31

### **T**

Technical specifications ..... 64

Telephone connection cable ..... 12

Time ..... 17

Troubleshooting ..... 61

### **V**

VIP ..... 6

VIP function ..... 38

VIP notification ..... 17

Volume control ..... 7

### **W**

Weekday ..... 17

**Tiptel B.V.**

Camerastraat 2

NL – 1322 BC Almere

Telefoon: 0900 – BELTIPTTEL of  
0900 – 2358478 (€ 0,50 p/m, max. € 25,00)

Fax: 036 – 53 678 81

E-mail: info@tiptel.nl

Internet: www.tiptel.nl

**Tiptel NV**

Leuvensesteenweg 510 bus 4

B – 1930 Zaventem

Telefoon: 0903 99 333 (1,12 Euro / min.)

Fax: 02 714 93 34

E-mail: tech@tiptel.be

Internet: www.tiptel.be

**Tiptel sarl**

23, avenue René Duguay-Trouin

F – 78960 Voisins-Le-Bretonneux

Tél. : 01 / 39 44 63 30

Fax : 01 / 30 57 00 29

e-mail : support@tiptel.fr

Internet : www.tiptel.fr

**Tiptel GmbH**

Ricoweg 30/B1

A - 2351 Wiener Neudorf

Tel.: 02236/677 464-0

Fax: 02236/677 464-22

E-mail: office@tiptel.at

Internet: www.tiptel.at

**Tiptel AG**

Bahnstrasse 46

CH - 8105 Regensdorf

Tel.: 044 - 884 01 80

Fax: 044 - 843 13 23

E-mail: tiptel@tiptel-online.ch

Internet: www.tiptel-online.ch

**Tiptel.com GmbH**

Halskestraße 1

D - 40880 Ratingen

Tel.: 0900 100 – 84 78 35\*

Vanity Tel.: 0900 100 – TIPTEL\*

Internet: www.tiptel.de

**International:**

Internet: www.tiptel.com

\* (1,49 €/Min. aus dem Festnetz der Deutschen Telekom, abweichende Mobilfunkpreise möglich)



10/2009 (d/engl)  
EDV 4932811